



LDBS

LICHTDIENST



HEITRONIC®



TECHNISCHE
LEUCHTEN
SCHNELLDREHER-
SORTIMENT

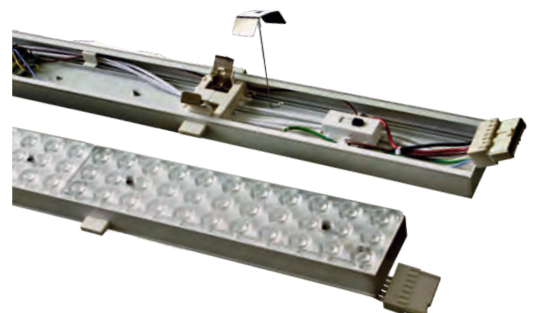

Gerne senden wir Ihnen auch unsere weiteren Sonderkataloge

Tel.: +49 3322 8525500

Fax: +49 3322 8525507

info@ldbs.de

heitronic-shop.de



SONDERKATALOG INDOOR

- Strahler
- Downlights
- Unterbauleuchten
- Anbauleuchten
- Steckdosensysteme
- und vieles mehr

SONDERKATALOG OUTDOOR





- Pollerleuchten
- Wandleuchten
- Dekorative Leuchten
- Flutlichtstrahler
- Bodeneinbauleuchten
- und vieles mehr



INHALTSREGISTER

STROMSCHIENENSTRAHLER / STROMSCHIENEN	4 - 6
STRAHLER FÜR GOBOS	4
ANBAU-PENDELLEUCHTEN	7
STEHLEUCHTEN.....	8
PANELLEUCHTEN	9
EINBAUDOWNLIGHTS	10 - 11
WAND- DECKENLEUCHTEN	12 - 13
LICHTBANDSYSTEM.....	14 - 15
LICHTLEISTEN.....	16
ANBAU- EINBAUSCHALTER	16 - 18
ABSTANDSHALTER / EINBAUSTRAHLER	17
FEUCHTRAUMWANNENLEUCHTEN.....	19
NOT- SICHERHEITSLEUCHTEN	21 - 22
FLUTLICHTSTRAHLER.....	22 - 23
WERBELEUCHTEN.....	24
ARBEITSLEUCHTEN.....	25
LED TUBES / LED LEUCHTMITTEL.....	26 - 28
WAGO SORTIBOX / SCHALTER	29
MONTAGE / FINANZIERUNG.....	30

SYMBOLE | ZEICHENERKLÄRUNGEN

 HEITRONIC® Markenprodukt	 2700 K Farbtemperatur	 max. 3680W Steckdosenleistung
 LED LED-Technik	 30.000 h Lebensdauer	 Mit einem Solarpanel ausgestattet
 Schutzklasse 1	 CRI 80 Farbwiedergabe	 Integrierte Memory-Funktion
 Schutzklasse 2	 IK 10 Stoßfestigkeit	 Berührungsfreie Sensor-Funktion
 Schutzklasse 3	 105 mm Einbaudurchmesser	 Farbwechselfunktion
 IP 44 Schutzart	 Mit Timer-Fuktion	 V4A Oberflächenbeschaffenheit Edelstahl
 E27 Fassung	 AL Aluminiumprofil	 Erweiterbar
 230 V AC Spannung	 Mit Induktionsladefunktion	 5kN Begehrbar
 max. 12 W LED Max. Watt Angabe	 Das Betriebsgerät liefert Schutzkleinspannung	 Nur für den Innenbereich geeignet
 16 A Max. Strombelastbarkeit	 Das Gerät verfügt über einen Tag-/Nachtsensor	 Für den Gebrauch im Außen- und Innenbereich geeignet
 Schwenkbar 320°	 Das Gerät verfügt über einen Bewegungsmelder mit Tag-/Nachtsensor	 Für den Gebrauch im Außenbereich geeignet
 Fest eingebaute LED. Nicht auswechselbar	 Diffuse Lichtverteilung	 Mit Bluetooth
 Auswechselbares LED	 Gerichtetes Licht mit Ausstrahlungswinkel 38°	 Mit USB Anschluss
 Dimmbar	 Lichtaustritt oben/unten	 Mit Funksteuerung
 Nicht dimmbar	 Lichtaustritt unten	 Geeignet für die Beleuchtung von Bildschirmarbeitsplätzen
 500 lm Lichtstrom	 Lichtaustritt oben	

Sofern nicht anders gekennzeichnet entsprechen alle Leuchten und Geräte der Schutzklasse I mit IP20 und können mit 230 V AC betrieben werden.



LED 3-PHASEN-STROMSCHIENENSTRAHLER PRICE & ALEXA

- Stilvolles, zeitloses Strahlerdesign
- Aluminium Druckguss, pulverbeschichtet
- Schwenk- und drehbar
- Silberne Strahler sowie Sonderfarben, weitere Leistungsstufen und Ausstrahlungswinkel bieten wir Ihnen gerne auf Anfrage an

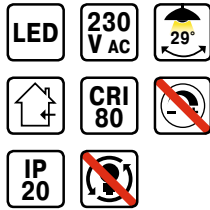

Art.-Nr.	LL-001022	LL-001092	LL-001246	LL-001181	LL-001127	LL-001248	LL-001249	LL-001250
Ausführung	PRICE		ALEXA					
Farbe	weiß	schwarz	weiß	schwarz	weiß	schwarz	weiß	schwarz
Kopf Ø x L mm	60 x 150	60 x 150	93 x 112	93 x 112	93 x 112	93 x 112	93 x 112	93 x 112
Lichtstrom	1940 lm	1940 lm	3430 lm	3430 lm	3550 lm	3550 lm	3700 lm	3700 lm
Leistung	20 W	20 W	27 W	27 W	27 W	27 W	27 W	27 W
Lichtfarbe	3000 K	3000 K	3000 K	3000 K	3500 K	3500 K	4000 K	4000 K
Ausstrahlungswinkel	36 Grad	36 Grad	36 Grad	36 Grad	36 Grad	36 Grad	36 Grad	36 Grad



LED-GOBO-STRAHLER

- Gobo-Projektoren bieten schnelle, leicht verständliche Kommunikation per Licht genau an der Stelle, an der die Information benötigt wird.
Ob Logos, Texte oder Grafiken – projizieren Sie auf Wände, Decken, Böden und kommunizieren Sie auf eine ungewöhnliche und Aufmerksamkeit erweckende Art und Weise.
- Für 3-Phasen-Stromschiene und Anbaumontage
 - Aluminium Druckguss, pulverbeschichtet
 - Schwenk- und drehbar
 - Geräuschlos durch passive Kühlung
 - Niedriges Gewicht 1,45 KG
 - Sehr hohe Farbwiedergabe CRI>97
 - 6500 Kelvin Tageslichtweiß

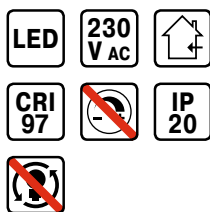
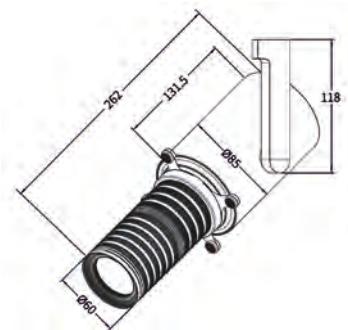

Art.-Nr.	LL-500001	LL-500002	LL-500003	LL-500004	LL-500005	LL-500006
Ausführung	3-Phasenstromschiene		Anbaumontage		Gobos	
Farbe	weiß	schwarz	weiß	schwarz	ein-/zweifarbige	mehr-/vollfarbig
Leistung	38 W	38 W	38 W	38 W		



RAILTRACK K1 LED 3-PHASENSTROMSCHIENENLEUCHE

- Modernes Design für flächige Beleuchtung mit Stromschienen-Systemen
- Für optimale Ausleuchtung bis 30 Grad schwenkbar
- Leistung einstellbar
- Ausführung in Silber oder in Sonderfarben auf Anfrage

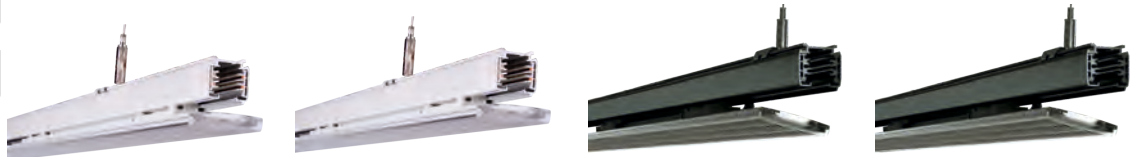
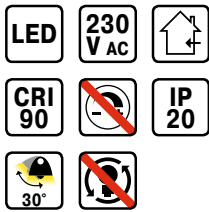
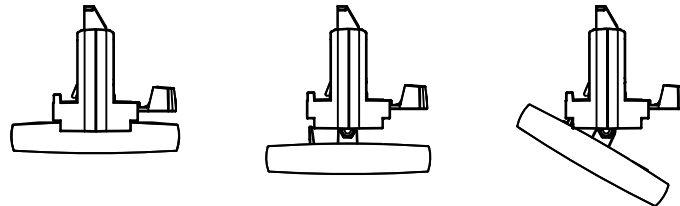

Art.-Nr.	LL-610001	LL-610000	LL-610003	LL-610002
Farbe	weiß	weiß	schwarz	schwarz
L x B x H mm	600 x 60 x 45	1500 x 60 x 45	600 x 60 x 45	1500 x 60 x 45
Leistung Watt	14 / 16 / 18 / 20	35 / 40 / 45 / 50	14 / 16 / 18 / 20	35 / 40 / 45 / 50
Lichtfarbe	3500 K	3500 K	3500 K	3500 K

Watt	14	16	18	20	35	40	45	50
Lichtstrom	2240 lm	2560 lm	2880 lm	3200 lm	5600 lm	6400 lm	7200 lm	8000 lm



RAILTRACK K3 LED 3-PHASENSTROMSCHIENENLEUCHE



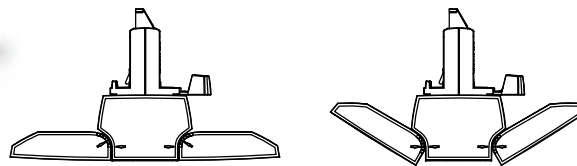

- Modernes Design für flächige Beleuchtung mit Stromschienen-Systemen
- Mittlere LED Linie fest nach unten strahlend
- Linke und rechte LED Linie unabhängig voneinander bis 30 Grad schwenkbar für optimale Ausleuchtung
- Leistung einstellbar von 35 bis 50 Watt
- Ausführung in Silber oder in Sonderfarben auf Anfrage



Art.-Nr.	LL-610005	LL-610004	LL-610007	LL-610006
Farbe	weiß	weiß	schwarz	schwarz
L x B x H mm	600 x 90 x 59	1500 x 90 x 59	600 x 90 x 59	1500 x 90 x 59
Leistung Watt	35 / 40 / 45 / 50	35 / 40 / 45 / 50	35 / 40 / 45 / 50	35 / 40 / 45 / 50
Lichtfarbe	3500 K	3500 K	3500 K	3500 K

Watt	35	40	45	50
Lichtstrom	5600 lm	6400 lm	7200 lm	8000 lm

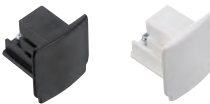
3-PHASEN-STROMSCHIENEN

	Artikelbeschreibung	Bestell-Nr.
	Global 3-Phasenstromschiene	
	Schwarz 1 Meter XTS 4100-2	BR-321002
	Weiß 1 Meter XTS 4100-3	BR-321003
	Schwarz 2 Meter XTS 4200-2	BR-321005
	Weiß 2 Meter XTS 4200-3	BR-322006
	Global 3-Phasen-Universaladapter XTSA 68L	
	Schwarz	BR-321006
Weiß	BR-321007	
	Global 3-Phasenstromschiene Endeinspeisung	
	Schwarz rechts XTS 11-2	BR-321008
Weiß rechts XTS 11-3	BR-321009	
	Global 3-Phasenstromschiene Mitteleinspeisung	
	Schwarz XTS 14-2	BR-321010
Weiß XTS 14-3	BR-321011	
	Global 3-Phasenstromschiene gerade Kupplung	
	Schwarz XTS 21-2	BR-321012
Weiß XTS 21-3	BR-321013	
	Global 3-Phasenstromschiene flexible Kupplung	
	Schwarz XTS 23-2	BR-321014
Weiß XTS 23-3	BR-321015	
	Global 3-Phasenstromschiene L-Kupplung Schutzleiter außen	
	Schwarz außen XTS 34-2	BR-321016
	Weiß außen XTS 34-3	BR-321017
	Schwarz innen XTS 35-2	BR-321018
Weiß innen XTS 35-3	BR-321019	
	Global 3-Phasenstromschiene Endkappe	
	Schwarz XTS 41-2	BR-321020
Weiß XTS 41-3	BR-321021	
	Global 3-Phasenstromschiene Deckenhalterung für Stromschiene	
	Schwarz SKB 12-2	BR-321022
Weiß SKB 12-3	BR-321023	
	Global 3-Phasenstromschiene Seilbefestigung für Seil 1,5 mm, Befestigungsklammer Edelstahl unlackiert	BR-321001
	Drahtseil mit Alukausche 1,5 x 1500 mm	DI-400502
	Stromschiene Deckenclip	
	für 24 mm Rasterdeckenprofil schwarz	LL-000619
für 24 mm Rasterdeckenprofil weiß	DI-TCLIP24-W	
	Global 3-Phasenstromschiene Deckenaufbaudose	
	Schwarz GA 70-2	GT-19121702
Weiß GA 70-3	GT-19121703	
	Global 3-Phasenstromschiene Einbaurahmen	
	Schwarz XTSA 71-2	GT-19130712
Weiß XTSA 71-2	GT-19130713	
	Global 3-Phasenstromschiene Dekohaken	
	Schienenadapter für Dekohaken schwarz XTAK 142-2	LL-392098
	Schienenadapter für Dekohaken weiß XTAK 142-3	GT-392098
Dekohaken alu XTAK 11-1	LL-392100	

Bitte fragen Sie uns für weiteres Zubehör, Ausführungen in silbergrau sowie andere Stromschielenlängen an.



LINEAR LED-PENDELLEUCHE direkt/indirektleuchtend

- Geeignet für die Beleuchtung von Bildschirmarbeitsplätzen UGR<13
- Hohe Farbwiedergabe CRI>90
- Als Pendelleuchte einsetzbar (Abhängungen bitte extra bestellen)
- Ausführung für die Lichtbandinstallation sowie Sonderfarben (Gehäuse) und andere Lichtfarben auf Anfrage
- 1,5 Meter Kabel leuchtenseitig vormontiert

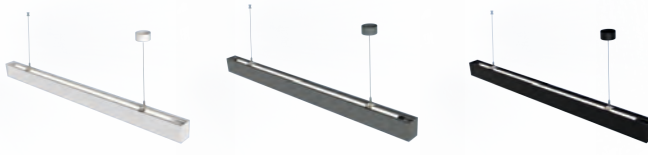
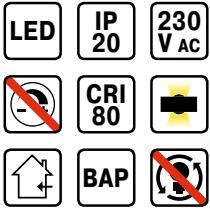
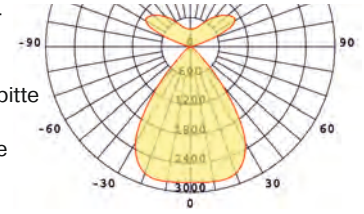

Art.-Nr.	LL-510013	LL-510014	LL-510012	LL-510018	LL-510020
Ausführung	weiß	silber	schwarz	Seilabhängung höhenverstellbar 1,5 Meter	Seilabhängung höhenverstellbar 1,5 Meter mit weißem Baldachin
Lichtstrom	6000 lm	6000 lm	6000 lm		
Leistung	46 W	46 W	46 W		
Lichtfarbe	4000 K	4000 K	4000 K		
L x B x H	1500 x 60 x 80	1500 x 60 x 80	1500 x 60 x 80		



LINEAR LED-PENDEL- UND ANBAULEUCHE direktleuchtend

- Geeignet für die Beleuchtung von Bildschirmarbeitsplätzen UGR<13
- Hohe Farbwiedergabe CRI>90
- Als Pendelleuchte einsetzbar (Abhängungen bitte extra bestellen)
- Als Anbauleuchte einsetzbar (Deckenbefestigung bitte extra bestellen)
- Ausführung für die Lichtbandinstallation sowie Sonderfarben (Gehäuse) und andere Lichtfarben auf Anfrage
- 1,5 Meter Kabel leuchtenseitig vormontiert

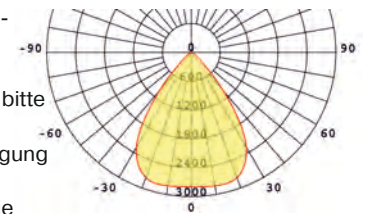

Als Pendel- & Anbauleuchte einsetzbar

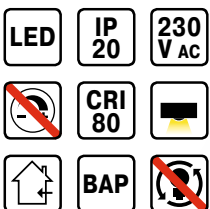

Art.-Nr.	LL-510016	LL-510017	LL-510015	LL-510018	LL-510020	LL-510022
Ausführung	weiß	silber	schwarz	Seilabhängung höhenverstellbar 1,5 Meter	Seilabhängung höhenverstellbar 1,5 Meter mit weißem Baldachin	Set mit 2 Clips zur direkten Deckenbefestigung
Lichtstrom	4000 lm	4000 lm	4000 lm			
Leistung	31 W	31 W	31 W			
Lichtfarbe	4000 K	4000 K	4000 K			
L x B x H	1500 x 60 x 80	1500 x 60 x 80	1500 x 60 x 80			



LINEAR-LED Stehleuchten

- Elegante Stehleuchte in Weiß, Silber oder Schwarz
- Geeignet für die Beleuchtung von Bildschirmarbeitsplätzen UGR<16
- Aluminium Druckguss, pulverbeschichtet
- Bedienbar über Touchpanel in der Säule
- Touchpanel ist in alle 4 Richtungen montierbar für beste Bedienbarkeit
- Einfache, schnelle Montage
- Stufenlos dimmbar
- Indirekte LEDs mit Kunststoffabdeckung für die einfache Reinigung
- Indirektanteil doppelasymmetrisch für optimale Deckenaufhellung
- Mit U-Fuß für mehr Stellmöglichkeiten bei Tischfüßen
- Netzkabel mit 1,5 Meter langer Leitung

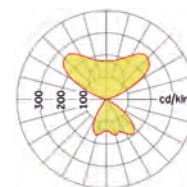

Bedienung per Touchdisplay

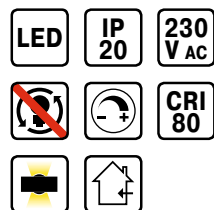

Art.-Nr.	LL-510000	LL-510001	LL-510002
Ausführung	dimmbar	dimmbar	dimmbar
Leuchte L x B x H mm	1075 x 42 x 2055	1075 x 42 x 2055	1075 x 42 x 2055
Fuss L x B x H mm	800 x 300 x 18	800 x 300 x 18	800 x 300 x 18
Lichtstrom	7500 lm	7500 lm	7500 lm
Leistung	60 W	60 W	60 W
Lichtfarbe	4000 K	4000 K	4000 K
Farbe	schwarz	weiß	silber



LINEAR LED-Stehleuchten mit Präsenzmelder

- Elegante Stehleuchte in Weiß, Silber oder Schwarz
- Geeignet für die Beleuchtung von Bildschirmarbeitsplätzen UGR<16
- Mit Präsenz- und Tageslichtsensor
- Aluminium Druckguss, pulverbeschichtet
- Bedienbar über Touchpanel in der Säule
- Touchpanel ist in alle 4 Richtungen montierbar für beste Bedienbarkeit
- Einfache, schnelle Montage
- Stufenlos dimmbar
- Lichtfarbe zwischen 3000 und 6500 Kelvin stufenlos einstellbar
- Indirekte LEDs mit Kunststoffabdeckung für die einfache Reinigung
- Indirektanteil doppelasymmetrisch für optimale Deckenaufhellung
- Mit U-Fuß für mehr Stellmöglichkeiten bei Tischfüßen
- Netzkabel mit 1,5 Meter langer Leitung
- Inkl. Fernbedienung für die Einstellung des Präsenzmelders

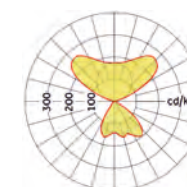

Bedienung per Touchdisplay



Art.-Nr.	LL-510006	LL-510007	LL-510008
Ausführung	dimmbar	dimmbar	dimmbar
Leuchte L x B x H mm	1075 x 42 x 2055	1075 x 42 x 2055	1075 x 42 x 2055
Fuss L x B x H mm	800 x 300 x 18	800 x 300 x 18	800 x 300 x 18
Lichtstrom	7500 lm	7500 lm	7500 lm
Leistung	60 W	60 W	60 W
Lichtfarbe	3000 - 6500 K	3000 - 6500 K	3000 - 6500 K
Farbe	schwarz	weiß	silber



LED Einlegeleuchten

- Back-Lit Technologie für homogene Lichtabgabe
- 35 Watt
- BAP Leuchten sind mit UGR < 19 für die Beleuchtung von Bildschirmarbeitsplätzen geeignet
- Gehäuse aus Aluminium
- Projektvarianten mit anderen Abmessungen, Lichtfarben und Leistungsstufen auf Anfrage



Art.-Nr.	VO-501427	HI-101010	VO-501400	VO-501405	VO-501408	VO-501439	LL-800039	VO-501447
Ausführung	Einlegeleuchte				Aufbaurahmen	Einbaclip für Montage in Rigipsdecke & Rasterdecken mit verdecktem Profil (4 Stück pro Leuchte notwendig)	Notlichttreiber	Set zum Abpendeln bestehend aus 4 Stahlseilen je 1,5 Meter lang, 4 Befestigungen an der Leuchte und 4 höhenverstellbaren Deckenbefestigungen
BAP tauglich	ja	nein	nein	ja				
H x B x T mm	30 x 620 x 620	30 x 620 x 620	30 x 620 x 620	30 x 620 x 620	625 x 625 x 62			
Lichtfarbe	3000 K	3500 K	4000 K	4000 K				
Lichtstrom	4200 lm	4200 lm	4200 lm	4200 lm				

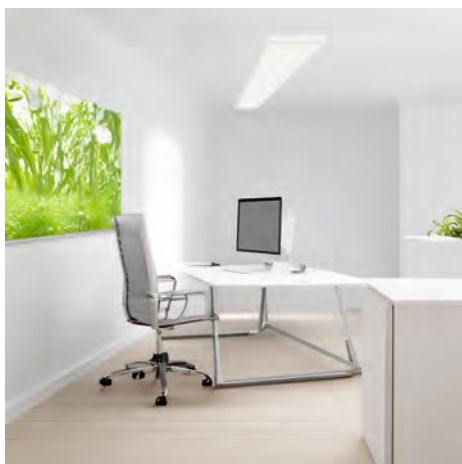

LED-Anbauleuchte MULTI-USE GEN 2

- Universal LED-Anbauleuchte
- Geeignet für die Beleuchtung von Bildschirmarbeitsplätzen (BAP)
- UGR < 19
- Einfache und sichere Montage durch getrennten Leuchenträger
- Multiwatttreiber für einstellbare Leistung
- Lichtfarbe einstellbar

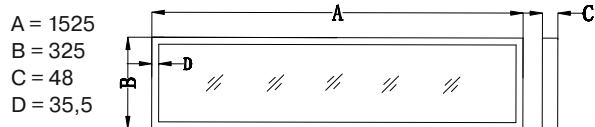
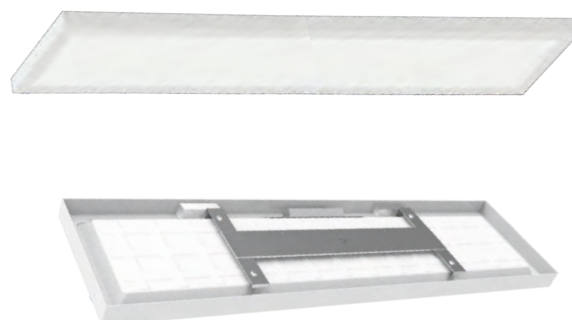

Art.-Nr.	VO-501451
Leistung	21 / 31 / 42 / 57 W
Lichtstrom	2940 / 4340 / 5880 / 7980 lm
Lichtfarbe	3000 / 3500 / 4000 K



SCHWENKBARE LED-Einbaustrahler PRICE & SARA

- Aluminium Druckguss, pulverbeschichtet
- Ausstrahlungswinkel 36 Grad
- Dreh- und schwenkbar
- Inkl. externer LED Treiber
- Weitere Gehäusefarben, Leistungen und Ausstrahlungswinkel auf Anfrage
- Sara mit einstellbarem Multiwatttreiber

AUSGLEICHSRINGE FÜR SARA

- Zum Ausgleich von größeren Deckenausschnitten beim Wechsel von bestehenden Leuchten
- Metallringe, pulverbeschichtet
- Ringe mit drei Stehbolzen: M6 um 120°versetzt



Art.-Nr.	LL-001023
Ausführung	PRICE
Ø x H x mm	135 x 120
Deckenausschnitt	125 mm
Lichtstrom	3000 lm
Leistung	25 W
Lichtfarbe	3000 K
RA	>80

LL-001256	LL-001149	LL-001260	LL-000248	LL-206254	DI-40015042	DI-40015041
Sara	Sara	Sara	Ausgleichsring Sara			
187 x 140	187 x 140	187 x 140	180 auf 217	180 auf 240	180 auf 260	180 auf 310
180 mm	180 mm	180 mm	ohne Bolzen	ohne Bolzen	mit 3 Stehbolzen M6	mit 3 Stehbolzen M6
4182 lm	4182 lm	4182 lm				
20 / 24 / 28 / 32 / 36 W						
3000 K	3500 K	4000 K				
>90	>90	>90				

Watt Sara	20	23	25	29	33	35	39
Lichtstrom	2425 lm	2923 lm	3195 lm	3712 lm	4244 lm	4527 lm	5069 lm



STARRE LED-EINBAU LEUCHTEN PILO

- Aluminium Druckguss, pulverbeschichtet
- Ausstrahlungswinkel 60 Grad
- Einstellbarer Multiwatttreiber inkl. externen LED Treiber
- Weitere Gehäusefarben, Leistungen und Ausstrahlungswinkel auf Anfrage



Art.-Nr.	LL-610020	LL-610021	LL-610022	LL-610023
Ø x H x mm	118 x 57	138 x 60	188 x 78	240 x 78
Deckenausschnitt	90 mm	115 mm	160 mm	210 mm
Lichtstrom	A		B	
Leistung Watt	6 / 8 / 9	6 / 8 / 9 / 12	6 / 8 / 9 / 12 / 15 / 17 / 18 / 20	15 / 17 / 18 / 20 / 22 / 24 / 27 / 30
Lichtfarbe	3500 K	3500 K	3500 K	3500 K

A = 120 lm/W

Watt	6	8	9	12
Lichtstrom	720 lm	960 lm	1080 lm	1440 lm

B = 130 lm/W

Watt	6	8	9	12	15	17	18	20	22	24	27	30
Lichtstrom	780 lm	1040 lm	1170 lm	1560 lm	1950 lm	2210 lm	2340 lm	2600 lm	2860 lm	3120 lm	3510 lm	3900 lm



LED WAND- & DECKENLEUCHE ALLROUNDER

- Vielseitige Leuchte für die Wand- und Deckenmontage als Einbau- und Aufbauleuchte
- Aufbau- und Einbauleuchte in einem
- Bei Einbau einstellbar für Deckenöffnungen von 65 bis 155mm
- Wahlweise mit einstellbarer Leistung (10, 15, 20 Watt)
- Wahlweise mit einstellbarer Lichtfarbe (3000, 4000, 5700 Kelvin)
- Wahlweise mit IR-Sensor mit folgenden Funktionen:
 - Nur Bewegungsmelder (Horizontal 120 Grad, Vertikal 90-120 Grad bis 4 Meter)
 - Bewegungsmelder und Dämmerungssensor
 - Nachlaufzeit 30 oder 180 Sekunden
 - Einstellmöglichkeiten über DIP-Schalter an der Leuchte
- Für direkten Betrieb an 220-240 Volt
- Anschluss mit Hebelklemmen
- Material: Aluminium und PC-Kunststoff
- Ausführung ohne Sensor mit seitlicher Lichtabstrahlung zur Wand- Deckenaufhellung



Art.-Nr.	VO-501421	VO-501422	VO-501423	VO-501424
Leistung	20 W	10/15/20 W	20 W	10/15/20 W
Ausführung			mit IR Sensor	
Lichtfarbe	3000 K	3000/4000/5700 K	3000 K	3000/4000/5700 K
Lichtstrom	1800 lm	900/1350/1800 lm	900/1350/1800 lm	1800 lm
Ø x H mm	Ø 230 x 38	Ø 230 x 38	Ø 230 x 38	Ø 230 x 38
Farbe	weiß	weiß	weiß	weiß

LED WAND- & DECKENLEUCHE ALLROUNDER



- Vielseitige Leuchte für die Wand- und Deckenmontage als Einbau- und Aufbauleuchte
- Aufbau- und Einbauleuchte in einem
- Bei Einbau einstellbar für Deckenöffnungen von 65 bis 255mm
- Wahlweise mit einstellbarer Leistung (14, 16, 18, 20 Watt)
- Wahlweise mit einstellbarer Lichtfarbe (2700, 3000, 3500, 4000, 5000 Kelvin)
- Wahlweise mit IR-Sensor mit folgenden Funktionen:
 - Nur Bewegungsmelder (Horizontal 120 Grad, Vertikal 90 - 120 Grad bis 4 Meter)
 - Bewegungsmelder und Dämmerungssensor
 - Nachlaufzeit 30 oder 180 Sekunden
 - Einstellmöglichkeiten über DIP-Schalter an der Leuchte
- Für direkten Betrieb an 220-240 Volt
- Durchgangsverdrahtungsg geeignet
- Anschluss mit Hebelklemmen
- Material: Aluminium und klarem PC-Kunststoff

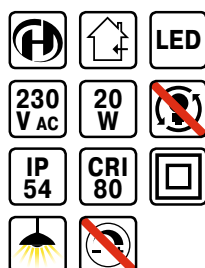

Art.-Nr.	VO-501444	VO-501445
Ausführung		mit IR Sensor
Leistung	14/16/18/20 W	14/16/18/20 W
Lichtfarbe	2700/3000/3500/4000/5000 K	2700/3000/3500/4000/5000 K
Lichtstrom	1400/1600/1800/2100 lm	1400/1600/1800/2100 lm
Ø x H mm	Ø 330 x 54	Ø 330 x 54
Farbe	weiß	weiß

LED WAND- & DECKENLEUCHE PRONTO IP54



- Hoher Komfort bei der Montage durch leicht vom Deckenträger zu trennendes Leuchtenoberteil
- Vandalenschutz im Außenbereich durch unzerbrechliches Polycarbonat-Gehäuse
- Die Ausführung mit unsichtbarem HF-Sensor (Bewegungsmelder und Helligkeitssensor) kann Bewegungen auch durch dünne Wände oder Türen erfassen. Daher sind Empfindlichkeit und Einschaltdauer über DIP-Schalter einstellbar.
- PC weiß, Abdeckung opal
- Hohe Lichtleistung bei hoher Lichtausbeute
- Netzanschluss mit schraubenloser Steckklemme

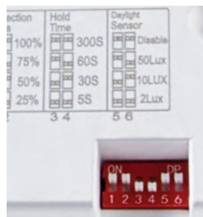

Art.-Nr.	VO-500575	VO-500638	VO-500639	VO-500573	VO-500640	VO-500641
Ausführung			HF-Sensor			HF-Sensor
Leistung	18 W	24 W	24 W	18W	24 W	24 W
Lichtstrom	1600 lm	2160 lm	2160 lm	1600 lm	2160 lm	2160 lm
Ø / H x B x T mm	Ø 280 x 49	Ø 330 x 49	Ø 330 x 49	280 x 280 x 49	330 x 330 x 49	330 x 330 x 49

Auch mit einstellbarem Bewegungsmelder erhältlich, der zuverlässig jede Bewegung erkennt, auch durch dünne Wände und Türen dank HF-Technologie

Erfassungsempfindlichkeit
25% | 50% | 75% | 100%

Betriebszeit
5 Sek. | 30Sek. | 60 Sek. | 300 Sek.

Einschaltswelle
2 Lux | 10 Lux | 50 Lux | aus

Reichweite
1 - 9 m



Bajonettverschluss

Schnelle Montage durch Easy-Drehverschluss

SANIERUNGSSYSTEM FÜR BESTEHENDE LICHTBÄNDER

Das Click2Save System ermöglicht die Adaption in nahezu alle bestehenden Lichtbandträger, die derzeit auf dem Markt sind. Tauschen Sie alte Leuchtstofflampen-Lichtbandsysteme durch LED-Einsätze aus.



Einfache Installation in nur drei Schritten:

- ① Altes Modul mit Leuchtstofflampe entfernen
- ② Click2Save LED Modul in die alten Trageschienen klicken
- ③ Click2Save LED Modul mit dem bisherigen Stromanschluss verbinden

PASSEND FÜR FOLGENDE UND VIELE WEITERE SYSTEME

Nr.	Hersteller	Name	Form
1 2	Trilux	E-LINE 07650XX 07690XX	
3	Trilux	218120 (7761/7861)	
4	Trilux	7190X 7920X	
5	Trilux	7770	
6	Ridi	NEW VLT	
7	Regent	Traq	
8	Regiolux	SDT XX	
9	AEG	Maxos	
10	Philips	Maxos TL-D	

Nr.	Hersteller	Name	Form
11	Philips	Maxos TL5	
12 13	Philips	TTX400 T5 TTX400 T8	
14	Siemens	5LS	
15	Siemens Siteo	5LJ80 XX	
16	Fluolite	TRZ	
17	Siteco	Modario	
18	Ludwig	TR50W	
19	Antaris	Lichtband System	
20	ClickLUX Tragschiene	701501880016 703002880017 704503880018	

Nr.	Hersteller	Name	Form
22	Kandem	SV70, SV75	
23	RZB	Planos	
24	Newlec	HSDT	
25	Fluora	Nini-Fix	
26	Fluolite	TRX	
27 28	Zumtobel	ZX1 ZX2	
29	Zumtobel	Tecton	

LICHTBAND FÜR DIE NEUINSTALLATION

Das Click2Save Lichtbandsystem macht alles möglich. Das modulare Baukastensystem bietet eine bislang undenkbbare Flexibilität bei Optiken, Lumenpaketen, Längen und Schutzarten.



Video zum
Lichtbandsystem

Hochwertige Wago-Steckverbinder in Kombination mit verschiedenen Verdrahtungssystemen:

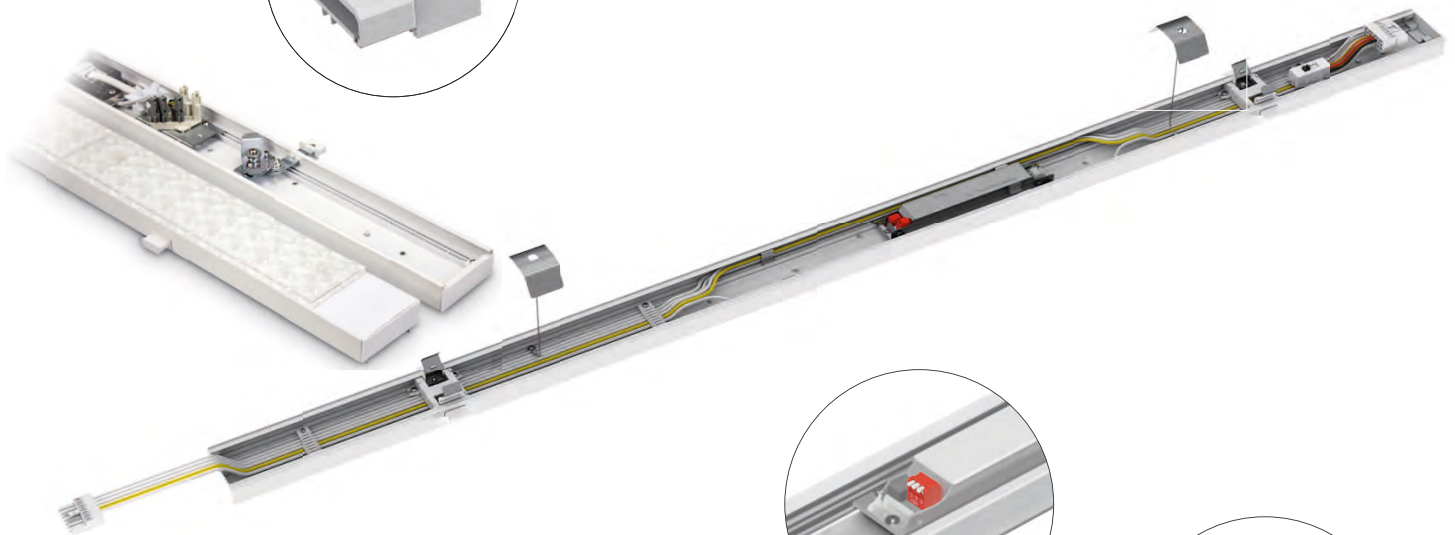

Einstellung der Leistung durch integrierten DIP-Schalter



Einfache Einstellung der Phasen durch Wählschalter am Treiber

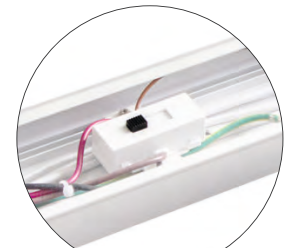

Das Klick-Design macht die Installation extrem einfach und effizient. Die Montage erfolgt werkzeuglos durch einfaches Arretieren des Klick-Schiebe-Mechanismus (Drücken und ziehen der Federklemme).

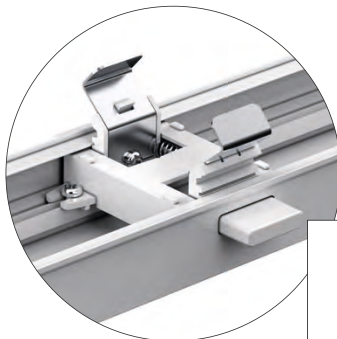

Ersatz für	Längen	Wattagen	Treiber	Lumen	Effizienz Lumen/Watt	Lichtverteilung	Lichtfarben	Schaltung		
T5	1438	32 bis 80	Tridonic	8200	140 bis 160	30°	830	schaltbar		
				8700		60°				
			Osram	9000		90°	840			
T8	1528		32 bis 80	Philips		10500	140 bis 160	120°	850	DALI
						12000		Doppelasymmetrisch		
				Boke		13000		120° opal	860	



LED LICHTLEISTE FRANKFURT

- Preiswerte, platzsparende Lichtleiste mit effizienten LED zur einfachen Installation mit Befestigungsclips und direkt anreihbar (bis zu 12 Leuchten)
- Gehäuse und Diffusor PC, weiß / opal
- Direkt an der Leuchte schaltbar
- Ohne Verbindungskabel direkt anreihbar
- Inkl. 1,8 m Netzleitung mit Eurostecker, 200 mm Verbindungsleitung und Befestigungsclips

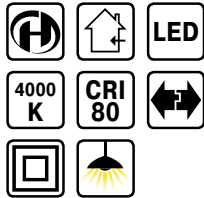

Art.-Nr.	VO-501312	VO-501313	VO-501314	VO-501315	VO-501316	VO-501317
Leistung	4 W	7 W	9 W	13 W	18 W	22 W
Lichtstrom	370 lm	660 lm	840 lm	1340 lm	1600 lm	1900 lm
L x H x B mm	288 x 36 x 22,8	516 x 36 x 22,8	549 x 36 x 22,8	849 x 36 x 22,8	1149 x 36 x 22,8	1449 x 36 x 22,8

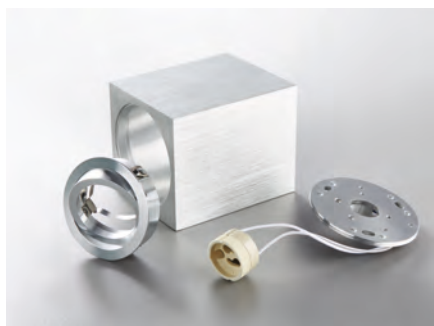

ANBAUSTRALER ADL9001 & ADL8001

- Die elegante Lichtlösung an soliden Decken und anderen Einbausituationen liefern hochwertige zylindrische Anbaustrahler aus Aluminium für LED Reflektorlampen Ø 51 mm mit GU10 Sockel
- Die Auswahl aus Quadrat oder Kreis als Grundform liefert eine passende Lösung für jede Raumgestaltung
- Aluminium, weiß pulverbeschichtet bzw. natur eloxiert in Schliffoptik
- Dreh- und schwenkbar für einstellbare Lichteffekte
- Der Lichteinsatz kann zum Lampenwechsel einfach herausgezogen werden
- Die geringe Anschlussleistung erlaubt die Montage auf allen erdenklichen Oberflächen



Art.-Nr.	VO-500737	VO-500735	VO-500738	VO-500736
Bezeichnung	ADL9001	ADL9001	ADL8001	ADL8001
Farbe	weiß	Aluminium gebürstet	weiß	Aluminium gebürstet
Ø (L x B) x H mm	Ø 90 x 100	Ø 90 x 100	80 x 80 x 100	80 x 80 x 100

· Lieferung erfolgt ohne Lampe (achten Sie auf unsere Empfehlung)

LED EINBAUSTRAHLER DL8002



- Die innovative Mechanik erlaubt ein Verschwenken bis 38° in alle Richtungen und gewährleistet dabei raumseitig eine hohe Schutzart, die auch den Einsatz in Feuchträumen gestattet
- Aluminium Druckguss, weiß pulverbeschichtet und PC Kunststoff
- Raumseitig Schutzart IP65
- Einwurftrieb mit Umschalter für die Lichtfarbe (2700/4000 Kelvin)
- Allseitig stufenlos bis 38° ausschwenkbar
- Sichtbare Aufbauhöhe 4 mm

Perfekt geeignet für Feuchträume

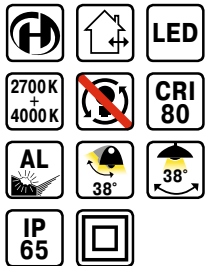

Art.-Nr.	VO-500947
Leistung	8,5 W
Lichtstrom	570 lm
Ø x H mm	96 x 49
Deckenöffnung	Ø 80
Treiber	115 x 40 x 40 (IP20)

ABSTANDSHALTER FÜR EINBAUSTRAHLER



- Für eine sichere Installation von Einbaustrahlern und Downlights durch Abfangen von Druckkräften und Sicherstellung von Luftraum zur Kühlung
- Einfache Montage von unten durch die Einbauöffnung
- Einsatzbereich Ø 62 bis 90 mm
- Aus glasfaserverstärktem Polyamid (PA GF)
- Nicht für schwenkbare Strahler geeignet



Art.-Nr.	VO-29064
Ø x H mm	62 x 80

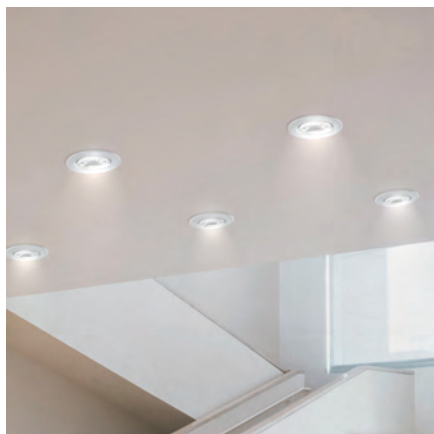

LED EINBAUSTRALER DL7002

- Fest eingebaute, effiziente Light Engine im Mini-Downlight
- Inkl. einfach aufsteckbarer Ringe in Schwarz und Nickel gebürstet
- Dimmbar mit Phasenan- und Phasenabschnittsdimmer
- Anschlussklemmen zum Durchschleifen geeignet
- IP44 für Innenbereich, IP65 für Innen- und Außenbereiche

Perfekt geeignet für Feuchträume

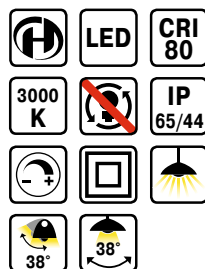

Art.-Nr.	VO-500594	VO-500593
Ausführung	starr	schwenkbar
Besonderheit	inkl. Wechselrahmen weiß, silber, schwarz	
Leistung	7 W	5,5 W
Lichtstrom	590 lm	460 lm
Ø x H mm	87 x 49	87 x 59
Deckenöffnung mm	Ø 68	Ø 68
Schutzart raumseitig	IP 65	IP 44



LED EINBAUSTRALER DL7801

- Der schwenkbare Einbaustrahler für Ø 51 mm Reflektorlampen lässt sich wahlweise mit Hochvolt oder Niedervolt Lampen bestücken
- Der eloxierte Rahmen in Schliffoptik mit blankem Einsatz unterstreicht in silber oder schwarz sichtbar die hohe Ausführungsqualität
- Aluminium, eloxiert mit Bi-Color Optik
- Zwei Ausführungen, Fassung GU5,3 oder GU10 mit Anschlussbox zur Auswahl beiliegend

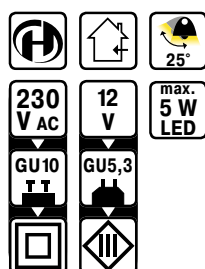

Art.-Nr.	VO-500591	VO-500595	VO-500592	VO-500596
Ø (L x B) mm	Ø 92	Ø 92	92 x 92	92 x 92
Deckenöffnung mm	Ø 78	Ø 78	Ø 78	Ø 78
Einbautiefe mm	min. 95 mm	min. 95 mm	min. 95 mm	min. 95 mm
Aufbauhöhe mm	3	3	3	3
Farbe	Aluminium, silber	schwarz	Aluminium, silber	schwarz
Ausstattung	GU5,3 Fassung mit 200mm Kabel und GU10 Fassung mit 180mm Kabel			

- Lieferung erfolgt ohne Lampe (achten Sie auf unsere Empfehlung)



FEUCHTRAUMWANNENLEUCHE (FÜR LED TUBES)

- Feuchtraumwannenleuchte für ein oder zwei T8 LED Tubes für 230V Netzspannung
- IP65
- Verschlussclips aus Edelstahl
- Inkl. Befestigungsclips aus Edelstahl
- Beidseitige Kabeleinführung möglich
- Nachhaltiges Produkt durch wechselbares Leuchtmittel
- Schlagfestigkeitsgrad IK06

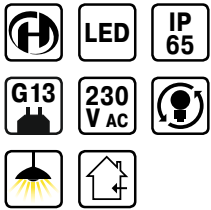

Art.-Nr.	BR-321185	BR-321186	BR-321187	BR-321183	BR-321188	BR-321189	BR-321190	BR-321184
Ausführung	1 x 60 cm	1 x 120 cm	1 x 150 cm	2 Stück Bügel für Kette für 1-flammige	2 x 60 cm	2 x 120 cm	2 x 150 cm	2 Stück Bügel für Kette für 2-flammige
Schutzgrad	IP 65	IP 65	IP 65		IP 65	IP 65	IP 65	
L x B x H mm	660 x 65 x 77	1260 x 65 x 77	1560 x 65 x 77		660 x 99 x 77	1260 x 99 x 77	1560 x 99 x 77	

· Passende LED Tubes finden Sie auf Seite 26



LED-FEUCHTRAUMLEUCHE SHARK-X

- Feuchtraumwannenleuchte IP65
- Geeignet für die Durchgangsverdrahtung
- Inkl. Befestigungsclips aus Edelstahl
- Höchster Schlagfestigkeitsgrad IK 10
- CRI > 80
- Leistung und Lichtfarbe einstellbar



Version mit Bewegungsmelder:

Leuchten mit Microwellen-Sensor (Bewegungsmelder und Helligkeitssensor) mit bis zu 6 Metern Reichweite, einstellbar über eine Fernbedienung (bitte extra bestellen)

Version mit Bluetooth:

Leuchten verfügen über einen Mikrowellen-Sensor (Bewegungsmelder und Helligkeitssensor) mit bis zu 6 Metern Reichweite und sind über Bluetooth untereinander vernetzbar, so dass sich Gruppen erstellen lassen, die zusammen agieren. Einstellbar über eine kostenfreie App.

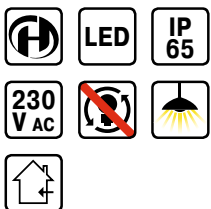

Art.-Nr.	LL-618010	LL-618011	LL-618012	LL-618013	LL-618014	LL-618015
Ausführung	schaltbar	Bewegungsmelder	Fernbedienung für LL-618011	Bluetooth Dimmbar	Höhenverstellbare Seilabhängung mit 2 Stahlseilen je 2 Meter	Set mit 2 schwenkbaren Befestigungs-kammern
L x B x H mm	1500 x 84 x 68	1500 x 84 x 68		1510 x 84 x 68		
Lichtstrom	4160/5200/6500/7800 lm			7800 lm		
Leistung	32 / 40 / 50 / 60 W			60 W		
Lichtfarbe	umschaltbar 3000 / 4000 / 6000 Kelvin					

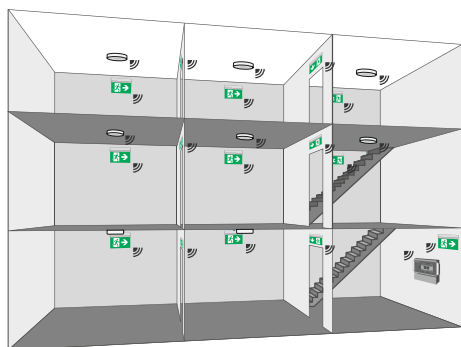

Vernetzbares Sicherheitsleuchten-System **SAVE-XW**

- Funknetzwerke Sicherheits- und Rettungswegkennzeichenleuchten für die Erfüllung der MVV TB 2023/1, die eine zentrale Überwachung ab zwei Leuchten fordert.
- Zentrale mit Touchdisplay zur Überwachung und Steuerung von Einzelbatterieleuchten
 - Netzwerkanschluss (optional nutzbar)
 - Integrierter Webserver zur Fernsteuerung (optional nutzbar)
 - Automatische Inbetriebnahme, keine manuelle Adressierung der Leuchten notwendig
 - Freie Leuchtenbezeichnung möglich
 - Testzeiten frei wählbar
 - Automatische Speicherung des Betriebsbuchs für 4 Jahre
 - 48 frei programmierbare Gruppen möglich
 - Leuchten in Dauerlicht oder Bereitschaftslicht
 - Kombination von kabelgebundenen und Wireless-Leuchten möglich
 - Funkreichweite bis 30 Meter bei freier Sicht
 - Leuchten sind Sender und Empfänger und leiten Signale im Netzwerk weiter
 - Außenleuchte DI-502-2404 verfügt über eine automatische Heizung (akkugepuffert), die sich ab 0 Grad Umgebungstemperatur zuschaltet



Art.-Nr.	DI-502-2401	DI-502-1212	DI-502-2402	DI-502-2403	DI-502-2408	DI-502-2404
Ausführung	Fluchtwegleuchte	Seilabhängeset für LED Fluchtwegkennzeichnungsleuchten SAVE XS und XW 7,5 Meter höhenverstellbar	Sicherheitsleuchte	Linsenleuchte	Repeater	Außenleuchte
Lichtstrom	130 lm		120-280 lm	600 lm		120-280 lm
Leistung	1		3	15		3
Lichtfarbe	6500 K		6500 K	4000 K		6500 K
L x B x H mm	265 x 37 x 191		125 x 125 x 37	400 x 125	135 x 135 x 77	140 x 140 x 87
Schutzart IP	43		20	40	40	65
Akku	3h		3h	3h	8h	3h
Schlagfestigkeit	IK04	IK04	IK04		IK07	



Art.-Nr.	DI-502-2406	DI-502-2407	DI-502-2405
Ausführung	Zentrale Überwachungseinheit für bis zu 50 Leuchten	Zentrale Überwachungseinheit für bis zu 100 Leuchten	Zentrale Überwachungseinheit für bis zu 500 Leuchten
L x B x H mm	240 x 175 x 112	240 x 175 x 112	240 x 175 x 112
Schutzart IP	65	65	65

KLEINLEUCHTSTOFFLAMPEN AC / DC



- Kleinleuchtstofflampen für den Einsatz in Sicherheits- und Fluchtwegkennzeichenleuchten.
- AC/DC fähig für Leuchten mit Einzelbatterie und für Leuchten mit Zentralbatterie.
- Für den Betrieb am elektronischen Vorschaltgerät (EVG).
- Ausstrahlungswinkel 140 Grad
- Arbeitstemperatur -25 bis +45 Grad Celsius
- CRI > 80
- Sockel G5

Art.-Nr.	DI-502-1401	DI-502-1402	DI-502-1403
Ersatz für	4 W	6 W	8 W
Lichtstrom	360 lm	480 lm	700 lm
Leistung	4 W	4 W	6 W
Lichtfarbe	6000 K	6000 K	6000 K
Länge mm	136	212	288
EEK			



NOTLEUCHTEN SERIE SAVE-XS

Fluchtwegkennzeichenleuchte als Scheibenleuchte

- Für die Decken- und Wandmontage geeignet (Lieferung inkl. Einbaurahmen)
- Für Dauer- und Bereitschaftsschaltung (von außen einstellbar)
- Fluchtwegkennzeichenleuchte mit Erkennungsweite 26 Meter
- IP44
- Hohe Stoßfestigkeit (IK09)
- Inkl. werkzeuglos steckbare Universal-Piktogramme (oben, unten, rechts, links und blind)
- Einzelbatterievariante mit
 - 3 Stunden Akku plus 60 Minuten Reserveleistung
 - Selbstprüfend mit LED-Anzeige

Sicherheitsleuchte für Höhen bis 10 Meter

- Für die Deckenaufbau- und -einbaumontage geeignet
- Inkl. 2 Linsen (symmetrisch für Flächenausleuchtung und asymmetrisch für längliche Ausleuchtung)
- IP20
- Hohe Stoßfestigkeit (IK07)
- Einzelbatterievariante mit
 - 3 Stunden Akku
 - Selbstprüfend



Art.-Nr.	DI-502-1404	DI-502-1405	DI-502-1212	DI-502-1406	DI-502-1407
Ausführung	Einzelbatterie	Zentralbatterie	Seilabhängigeset für LED Fluchtwegkennzeichenleuchten SAVE XS und XW 7,5 Meter höhenverstellbar	Einzelbatterie	Zentralbatterie
L x H x T	280 x 209 x 49 mm	280 x 209 x 49 mm		135 x 135 x 50 mm	135 x 135 x 50 mm
Lichtstrom Netzbetrieb	90 lm	90 lm		260 lm	260 lm
Lichtstrom Notbetrieb	100 lm	100 lm		290 lm	290 lm
Lichtfarbe	5000 K	5000 K		6500 K	6500 K



LED FLUTLICHTSTRAHLER BOLTON 2.0

- Flutlichtstrahler mit großer, breitstrahlender Abstrahlfläche
- Gehäuse aus schwarz pulverbeschichtetem Aluminium-Druckguss
- Weißer UV-Schutz-Reflektor
- Stabiler Haltebügel mit 180° Einstellbarkeit der Ausrichtung
- Anschlussfertig mit 500mm Leitung

**Flexibler
Standfuß**

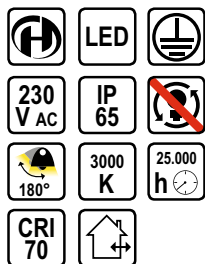

Art.-Nr.	VO-501409	VO-501410	VO-501411	VO-501412
Leistung	10 W	20 W	30 W	50 W
Lichtstrom	735 lm	1620 lm	2505 lm	4270 lm
B x H x T mm	104 x 92 x 21	126 x 114 x 28	164 x 139 x 29	183 x 169 x 29
Ausstattung	mit 500 mm Anschlusskabel und freien Enden			

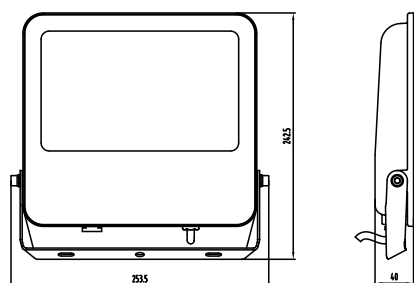

LED FLUTLICHTSTRAHLER DERBY 2.0

- Hochleistungs-Flutlichtstrahler mit großer, breitstrahlender Abstrahlfläche für geringe Blendwirkung
- Exzellentes Thermomanagement mit großflächiger Kühlung für lange LED-Lebensdauer
- Leicht zu reinigende Scheibe aus gehärtetem Sicherheitsglas
- Gehäuse aus schwarz pulverbeschichtetem Aluminium-Druckguss
- Stabiler Haltebügel mit 180° Einstellbarkeit der Ausrichtung
- Anschlussfertig mit 500mm Leitung und freien Enden

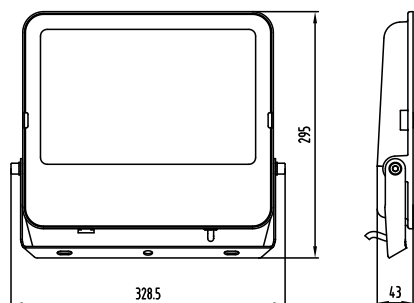

Art.-Nr.	VO-501418	VO-501419
Leistung	100 W	150 W
Lichtstrom	16000 lm	24000 lm
B x H x T mm	253,5 x 242,5 x 40	295 x 328,5 x 43
Ausstattung	mit 500mm Anschlusskabel und freien Enden	

LED FLUTLICHTSTRAHLER mit Sensor **BOLTON 2.0**

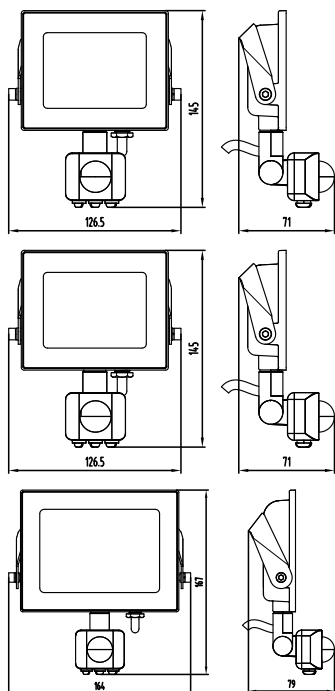

- Flutlichtstrahler mit großer, breitstrahlender Abstrahlfläche für geringe Blendwirkung
- Bewegungsschalter mit integriertem Dämmerungsschalter und 120° Erfassung im Bereich 3-10m
- Einschaltdauer einstellbar von 10 Sekunden bis 7 Minuten
- Lux einstellbar im Bereich von 10-2000 Lux
- Bewegungsschalter horizontal 350° und vertikal 180° einstellbar
- Gehäuse aus schwarz pulverbeschichtetem Aluminium-Druckguss
- Leicht zu reinigende Scheibe aus gehärtetem Sicherheitsglas
- Weißer UV-Schutz-Reflektor
- Anschlussfertig mit 500mm Leitung



Art.-Nr.	VO-501415	VO-501416	VO-501417
Leistung	10 W	20 W	30 W
Lichtstrom	735 lm	1620 lm	2505 lm
B x H x T mm	126,5 x 145 x 71	126 x 145 x 71	164 x 167 x 79
Ausstattung	mit 500 mm Anschlusskabel und freien Enden		



LED FLUTLICHTSTRAHLER mit Erdspeiß **BOLTON 2.0**

- Flutlichtstrahler mit großer, breitstrahlender Abstrahlfläche für geringe Blendwirkung
- Gehäuse aus schwarz pulverbeschichtetem Aluminium-Druckguss
- Leicht zu reinigende Scheibe aus gehärtetem Sicherheitsglas
- Weißer UV-Schutz-Reflektor
- Mit Erdspeiß für die Gartenbeleuchtung, Wintergarten, Großpflanzenbeleuchtung in Innenbereichen etc.
- Anschlussfertig mit 3m Anschlussleitung und Stecker

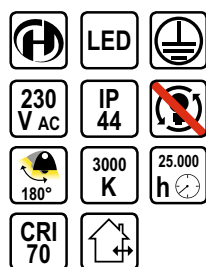

Art.-Nr.	VO-501413	VO-501414
Leistung	10 W	20 W
Lichtstrom	735 lm	1620 lm
B x H x T mm	104 x 92 x 21	126,5 x 114 x 28
Ausstattung	mit 3m Anschlusskabel, Stecker und Erdspeiß	



WAND- & DECKENLEUCHTENSERIE BORNEO

- Vielseitig einsetzbar zur Anstrahlung, Podest- sowie Fassadenbeleuchtung bietet BORNEO eine hohe Schutzart, die allen Widrigkeiten des Wetters trotzen kann.
- Aluminium Druckguss, pulverbeschichtet, Glas
- Strahler dreh- und schwenkbar
- Hohe Schutzart IP65



für innen & außen



Art.-Nr.	VO-500052	VO-500053
Leistung	1 x 4 W	2 x 4 W
Kopf Ø x L mm	Ø 67 x 78	Ø 67 x 78
B x H (x T) mm	82 x 106	118 x 80
Farbe	anthrazit	anthrazit

· Lieferung erfolgt ohne Lampe (achten Sie auf unsere Empfehlung)

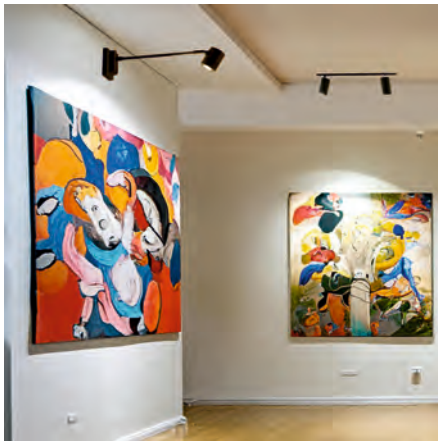

DISPLAYLEUCHE BORNEO

- Vielseitig einsetzbar zur Anstrahlung von Schildern oder Objektdetails bietet die BORNEO Displayleuchte eine hohe Schutzart, die allen Widrigkeiten des Wetters trotzen kann
- Aluminium Druckguss, pulverbeschichtet, Glas
- Strahler dreh- und schwenkbar
- Hohe Schutzart IP65



für innen & außen



Art.-Nr.	VO-500055	VO-500056
Kopf Ø x H x L mm	Ø 67 x 78 x 500	Ø 67 x 78 x 800
Befestigung B x H mm	82 x 106	82 x 106
Farbe	anthrazit	anthrazit

· Lieferung erfolgt ohne Lampe (achten Sie auf unsere Empfehlung)

LED AKKU-FLUTLICHTSTRAHLER NEWPORT 2.0



- Klein, handlich, vielseitig einsetzbar mit Powerbank-Funktion (5V, 1A)
- Integrierter Haken zum Einklappen und 180° drehbarer Ständer
- Magnetischer Handgriff für flexible Befestigung
- Hochwertiges Aluminium-Gehäuse mit thermoplastischem Gummi
- Leistungsstarke COB LED
- Inklusive Li-Ion Akku (3,7V, 6600mAh) und 1m USB-C Kabel mit Batteriestandanzeige
- 3 Funktionsmodi:
 - 1) 100% = 2 Stunden (2000 lm)
 - 2) 50% = 4 Stunden (1000 lm)
 - 3) 20% = 8 Stunden (500 lm)
- Ladezeit ca. 5 Stunden

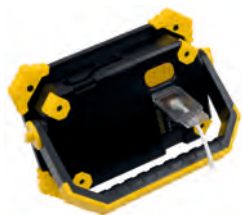

Flexibler
Standfuß

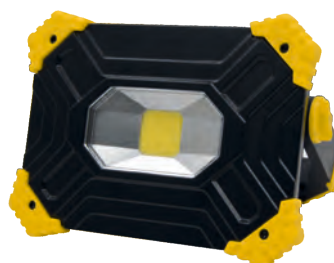

Art.-Nr.	VO-501420
Leistung	20 W
Lichtstrom	2000 lm
B x H x T mm	178 x 129 x 44



LED TUBES

Für den Betrieb an KVG/VVG oder an 230V Netzspannung. Lieferung inkl. Überbrückungsstarter.

- Hohe Schaltfestigkeit
- Geeignet für den Einsatz in Feuchtraumwanneleuchten für LED Tubes
- Nicht für den Betrieb an EVGs.
- Lieferung inkl. Überbrückungsstarter mit integrierter Sicherung
- Volle Helligkeit ohne Aufwärmphase
- Leuchtstofflampensockel G13 (T8 Lampen)
- Je nach Verfügbarkeit liefern wir Philips oder Ledvance, so dass die technischen Werte leicht abweichen können



Art.-Nr.	BR-392124	BR-652113	BR-392125	BR-652116	BR-652110	BR-392117
Ausführung	Standard	Standard	Standard	Standard	Standard	Standard
Lichtstrom	800 lm	800 lm	1800 lm	1800 lm	2200 lm	2200 lm
Länge mm	600 mm	600 mm	1200 mm	1200 mm	1500 mm	1500 mm
Lichtfarbe	840	865	840	865	840	865
Leistung	6,6 W	6,6 W	15 W	15 W	18,3 W	18,3 W
EEK						

Art.-Nr.	BR-392122	BR-392123	BR-392118	BR-392119	BR-392120	BR-392121
Ausführung	High Output	High Output	High Output	High Output	Ultra Output	Ultra Output
Lichtstrom	1100 lm	1100 lm	2600 lm	2600 lm	4100 lm	4100 lm
Länge mm	600 mm	600 mm	1200 mm	1200 mm	1500 mm	1500 mm
Lichtfarbe	840	865	840	865	840	865
Leistung	6,7 W	6,7 W	14 W	14 W	22,2 W	22,2 W
EEK						

LED TUBE Fighter

Für den Betrieb an KVG/VVG oder an 230V Netzspannung. Lieferung inkl. Überbrückungsstarter.

- Hohe Schaltfestigkeit
- Geeignet für den Einsatz in Feuchtraumwanneleuchten für LED Tubes
- Nicht für den Betrieb an EVGs.
- Lieferung inkl. Überbrückungsstarter mit integrierter Sicherung
- Volle Helligkeit ohne Aufwärmphase
- Leuchtstofflampensockel G13 (T8 Lampen)



Art.-Nr.	VO-501448
Ausführung	High Output
Lichtstrom	3700 lm
Länge mm	1500 mm
Lichtfarbe	840
Leistung	23 W
EEK	

LED RETROFIT LAMPEN

E27 230V AC

3000
K

GU4 12V

2700
K

LED



Art.-Nr.	VO-16050	VO-500943
Leistung	12 W	3 W
Äquivalenzwert	95 W	20 W
Lichtstrom	1180 lm	175 lm
Abstrahlwinkel	360°	360°
Form	3U	GU4
Ø x L mm	Ø 40 x 160	Ø 35 x 35
EKK		

GU10|MR11|PAR16 230V AC LED REFLEKTORLAMPEN

3000
K2700
K2700
K2700
K4000
K

LED



Art.-Nr.	VO-16055	VO-16787	VO-500942	VO-500783	VO-500784
Leistung	3 W	5 W	3 W	5 W	5 W
Äquivalenzwert	25 W	35 W	20 W	35 W	35 W
Lichtstrom	280 lm	440 lm	280 lm	350 lm	390 lm
Abstrahlwinkel	120°	38°	24°	100°	100°
Ø x L mm	Ø 50 x 55	Ø 50 x 55	Ø 35 x 48	Ø 50 x 55	Ø 50 x 55
Ausstattung	Schutzscheibe & Keramiksockel	Schutzscheibe aus Glas, optische Linse	Glas, Aluminium MR11, optische Linse	Kunststoff Gefrostete Abdeckung	Kunststoff Gefrostete Abdeckung
EKK					

AC/DC LED LAMPE



LED

2700
K

Art.-Nr.	DI-B14-05P1-227	DI-B27-05P1-226
Leistung	5 W	5 W
Farbtemperatur	2700 K	2700 K
Abstrahlwinkel	220°	220°
Lichtstrom	420 lm	420 lm
Ø x L mm	Ø 45 x 73	Ø 45 x 73
Sockel	E14	E27
Lebensdauer	30.000 Std.	30.000 Std.
EKK		

ALLGEMEIN:

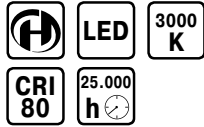

16383:



**E27 230V
IC-DRIVER TECHNOLOGIE**



**E27 230V
RGBW**



Art.-Nr.	VO-15040	VO-15041	VO-16383
Leistung	6 W	10 W	7,5 W
Äquivalenzwert	40 W	60 W	50 W
Lichtstrom	670 lm	950 lm	535 lm
Abstrahlwinkel	300°	300°	160°
Form	AGL	AGL	AGL
Ø x L mm	Ø 50 x 108	Ø 60 x 110	Ø 60 x 108
Ausstattung	Flackerfrei durch IC Driver Technologie		inkl. IR-Fernbedienung Reichweite 5-7m
EEK			

E14 E27 230V FILAMENT LAMPEN

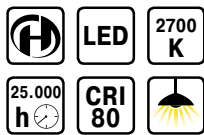
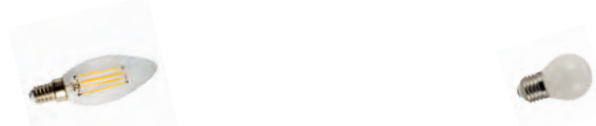

Art.-Nr.	VO-15023	VO-15026
Ausführung	klar	matt
Socket	E14	E27
Leistung	4 W	4 W
Äquivalenzwert	38 W	35 W
Lichtstrom	470 lm	420 lm
Abstrahlwinkel	360°	300°
Form	Kerze	Tropfen
Ø x L mm	Ø 35 x 100	Ø 45 x 73
Ausstattung	Flackerfrei durch IC Driver Technologie - LED Glühfaden imitieren klassischen Glühlampenlook - makellose Optik	
EEK		















E27 230V VINTAGE FILAMENT LAMPEN



Art.-Nr.	VO-15000	VO-15002
Leistung	4 W	4 W
Äquivalenzwert	35 W	35 W
Lichtstrom (lm)	400	400
Form	AGL	Edison
Ø x L mm	Ø 60 x 108	Ø 64 x 144
Ausstattung	Flackerfrei durch IC Driver Technologie - LED Glühfaden imitieren den klassischen Glühlampenlook - makellose Optik	
EEK		

VERBINDUNGS-KLEMMEN



Art.-Nr.	WA-741-644	WA-741-744	WA-741-834	WA-741-811	DI-WSK-113-200
Hersteller	Wago	Wago	Wago	Wago	LDBS
Menge	105 Klemmen	54 Klemmen	120 Klemmen	70 Klemmen	93 Klemmen
Bestückung	45x  45x  15x 	21x  21x  12x 	20x  20x  20x  18x  10x  9x  9x  4x  10x 	20x  20x  20x  10x 	45x  30x  18x 



Feuchtraum-Schalter **MONSUN**

- Aufputzmontage
- IP 44 - geeignet für Feuchträume
- hohe Schlagfestigkeit IK05



Art.-Nr.	VO-501347	VO-501349	VO-501351	VO-501352	VO-501353	VO-501354
Ausführung	Wechselschalter	Serien-Wechselschalter	Steckdosen	Steckdose 2-fach	Steckdose 2-fach	Schalter/Steckdose
B x H x T mm	65 x 87 x 57	65 x 87 x 57	65 x 87 x 60	122 x 87 x 60	65 x 170 x 60	65 x 170 x 60

ALLE LEISTUNGEN RUND UMS LICHT AUS EINER HAND



MONTAGESERVICE

Wir liefern Ihnen nicht nur modernste LED Technik, wir installieren diese auch für Sie.

Nutzen Sie bei größeren Umrüstaktionen unseren Montageservice

- Neubau und Sanierung
- Inkl. Demontage und Entsorgung Ihrer Altbeleuchtung
- Montage auch außerhalb der Geschäftszeiten möglich
- Erfahrung aus über 30.000 umgesetzten Projekten
- Europaweit
- Unsere über 150 Monteure setzen auch große Rollouts schnell und zuverlässig um
- Montage im Innen- und Außenbereich

FINANZIERUNG

Nutzen Sie die Vielzahl der zur Verfügung stehenden Finanzierungsmodelle. Je nach Finanzierungsmodell und Nutzung der Beleuchtungsanlage profitieren Sie von den unterschiedlichen Vorteilen:

- Für Neubau und Sanierung
- Investition ohne Eigenkapital
- Monatliche Zahlungen, die unter dem Einsparpotential der LED Beleuchtung liegen
 - Die LED Beleuchtung finanziert sich selbst
 - Ab Tag eins bleibt ein monatlicher Ertrag für Sie übrig
- Übernahme der Beleuchtungsanlage zum Laufzeitende zu festen Konditionen
- Feste monatliche Zahlungen
- Nutzen steuerlicher Vorteile
- Keine Investition in der Bilanz

Mögliche Finanzierungsmodelle sind z.B.:

Leasing mit Vollamortisation

Leasing mit Teilamortisation

Mietkauf

Sprechen Sie uns an

LDDBS Lichtdienst GmbH

Chemnitzer Straße 8 14612 Falkensee | T. +49 (3322) 85255-00 F. +49 (3322) 85255-07

E-Mail info@lddb.de | www.lichtdienst.de

GÜTEMERKMALE DER BELEUCHTUNG

LICHTTECHNISCHE GRUNDLAGE UND BEMESSUNGSWERTE

1 Lichtstrom



Gibt an, welche Lichtmenge von einer Lichtquelle in der Zeiteinheit erzeugt wird und wird in Lumen (lm) gemessen. Der Lichtstrom ist die Lichtleistung der Lichtquelle.

Maßeinheit: Lumen (lm)

2 Farbwiedergabe

Die relative Bewertung von Farbwiedereigenschaft wird mit dem Farbwiedergabeindex CRI angegeben. Je höher der CRI-Wert einer Lichtquelle ist, desto besser werden die Körperfarben des beleuchteten Gegenstandes wiedergegeben. Eine Lichtquelle mit CRI=100 lässt alle Farben unserer Umgebung natürlich erscheinen, da alle Spektralfarben vorhanden sind und die Skala endet auch hier. Der CRI gilt nur jeweils für eine ähnlichste Farbtemperatur, da sich das Spektrum mit der Lichtfarbe ändert. Ein hoher CRI-Wert bei 3000 K würde z. B. für Tageslicht von 6500 K viel schlechter bewertet, da Blauanteile fehlen.

3 Lichtfarbe/Farbtemperatur

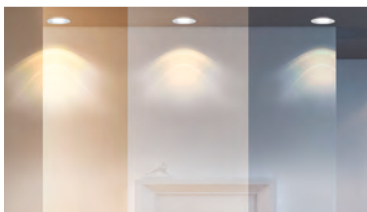

Die Einhaltung von Mindestanforderungen ist die Voraussetzung für eine gute Beleuchtung. Diese Gütemerkmale sind in europäischen, wie nationalen Normen und Richtlinien festgelegt worden. Zudem enthalten die Empfehlungen der Lichttechnischen Gesellschaft (LITG) der Länder Hinweise für die Planung der Beleuchtung.



Für die wichtigsten Bereiche der künstlichen Beleuchtung gelten einheitliche Standards, wie z.B. zur Beleuchtung von Arbeitsstätten EN 12464-1. Zusätzlich zur erforderlichen Beleuchtungsstärke sind für die Umsetzung einer guten Beleuchtung zusätzlich quantitative und qualitative Gütemerkmale zu berücksichtigen. **Die wichtigsten Gütemerkmale sind: Beleuchtungsstärke | Blendungsbegrenzung | Lichtverteilung | Farbwiedergabe | Lichtfarbe | Lichtrichtung**

Nur wenn alle Gütemerkmale gleichmäßig beachtet und erfüllt sind, kann die Beleuchtung die gestellten Anforderungen der normativen Vorgaben erfüllen.

4 Schutzklasse

Definition: Schutzmaßnahme bei Versagen der Basis- oder Betriebsisolierung. Schutz bei indirektem Berühren (nach DIN VDE 0100 T200).

Schutzklasse 1:
Schutzerdung, Schutzleiter am Gehäuse des Betriebsmittels



Schutzklasse 2:
Schutzisolierung



Schutzklasse 3:
Schutzkleinspannung, <50V, bei Leuchten und Trafos für Leuchten



Der Schutz gegen elektrischen Schlag beruht nicht allein auf der Basisisolierung, sondern auch darauf, dass berührbare leitfähige Teile, die im Fehlerfall Spannung annehmen können, mit dem netzseitigen Schutzleiter verbunden sind. Die Schutzleiterklemme ist mit dem Symbol gekennzeichnet.

Spannungsführende Teile sind gegenüber berührbaren Metallteilen mit einer zusätzlichen Schutzisolierung versehen. Der Anschluss des Schutzleiters ist nicht erlaubt.

Schutz gegen elektrischen Schlag beruht auf Anwendung der Schutzkleinspannung (SELV).

5 Schutzart

Die Kennzeichnung der Schutzart aus den Buchstaben **IP**, auf die **zwei** Ziffern folgen (nach DIN VDE 0470)

Die wichtigsten/häufigsten Schutzarten sind:

IP20 | IP44 | IP60 | IP65 | IP67

Ziffer 1:

- 0:** ungeschützt
- 1:** geschützt gegen feste Fremdkörper >50 mm (Handrücken)
- 2:** geschützt gegen feste Fremdkörper >12 mm (Finger)
- 3:** geschützt gegen feste Fremdkörper >2,5 mm (Werkzeug)
- 4:** geschützt gegen feste Fremdkörper >1 mm (Draht)
- 5:** staubgeschützt
- 6:** staubdicht

Ziffer 2:

- 0:** ungeschützt
- 1:** geschützt gegen Tropfwasser (senkrecht)
- 2:** geschützt gegen Tropfwasser (unter 15°)
- 3:** geschützt gegen Tropfwasser (unter 60°)
- 4:** geschützt gegen Spritzwasser
- 5:** geschützt gegen Strahlwasser
- 6:** geschützt gegen starkes Strahlwasser
- 7:** geschützt gegen die Folgen von Eintauchen (30 Min. bis 1 m Tiefe)
- 8:** geschützt gegen Untertauchen (länger/tiefer als "7", nach Vereinbarung zwischen Hersteller und Anwender)



LICHTDIENST



HEITRONIC®
FASZINATION LICHT

LARSEN

GLOBAL SHOP LIGHT

LDBS Lichtdienst GmbH
Chemnitzer Straße 8
14612 Falkensee

T. +49 (0) 3322 85255-00
F. +49 (0) 3322 85255-07

info@ldbs.de
www.ldbs.de
www.heitronic.de

WIR REALISIEREN LICHT